

RMP85

przełączniki miniaturowe

RMP85 (AC)



RMP85 (DC)



- Styki bez kadmu • Wysokość 25,5 mm
- Izolacja wzmocniona
- Do gniazd wtykowych
- Akcesoria: gniazda i moduły • Cewki AC i DC
- WT (wskaźnik zadziałania, mechaniczny)
 - + przycisk testujący, czołowy z funkcją blokowania styków)
 - wyposażenie standardowe przełączników
- Uznania, certyfikaty, dyrektywy: RoHS,

Dane styków

Liczba i rodzaj zestyków	1P
Materiał styków	AgNi
Znamionowe / maks. napięcie zestyków	AC 250 V / 440 V
Minimalne napięcie zestyków	12 V 10 mA
Znamionowy prąd obciążenia w kategorii	AC1 16 A / 250 V AC
Minimalny prąd zestyków	10 mA 12 V
Maksymalny prąd załączania	32 A 20 ms
Obciążalność prądowa trwała zestyku	16 A
Maksymalna moc łączeniowa w kategorii	AC1 4 000 VA
Minimalna moc łączeniowa	0,12 W 10 mA / 12 V
Rezystancja zestyków	≤ 100 mΩ 1 A / 6 V DC
Maksymalna częstość łączy	360 cykli/h
• przy obciążeniu znamionowym w kategorii AC1	18 000 cykli/h
• bez obciążenia	

Dane cewki

Napięcie znamionowe	50 Hz AC	24, 115, 230 V
	DC	12, 24, 48, 110 V
Napięcie odpadowe		AC: ≥ 0,15 U _n DC: ≥ 0,1 U _n
Roboczy zakres napięcia zasilania		patrz Tabele 1, 2
Znamionowy pobór mocy	AC	0,75 VA
	DC	0,4 ... 0,48 W

Dane izolacji wg PN-EN 60664-1

Znamionowe napięcie izolacji	440 V AC
Znamionowe napięcie udarowe	4 000 V 1,2 / 50 μs
Kategoria przepięciowa	III
Stopień zanieczyszczenia izolacji	3
Rezystancja izolacji	1 000 MΩ 500 V DC
Napięcie probiercze	5 000 V AC typ izolacji: wzmocniona
• pomiędzy cewką a stykami	1 000 V AC rodzaj przerwy: oddzielenie niepełne
• przerwy zestykowej	
Odległość pomiędzy cewką a stykami	≥ 8 mm
• w powietrzu	≥ 8 mm
• po izolacji	

Pozostałe dane

Czas zadziałania / powrotu (wartości typowe)	15 ms / 8 ms
Trwałość łączeniowa	> 3 x 10 ⁴ cewki AC, 16 A, 250 V AC, 5 s włączony / 5 s wyłączony
• w kategorii AC1	> 10 ⁴ cewki DC, 16 A, 250 V AC, 5 s włączony / 5 s wyłączony
(liczba łączy)	> 3 x 10 ⁴ 16 A, 250 V AC, 70 °C, 1 s włączony / 9 s wyłączony
Trwałość mechaniczna (cykle)	> 10 ⁶ cewki AC
	> 5 x 10 ⁶ cewki DC
Wymiary (a x b x h)	29 x 13 x 25,5 mm
Masa	16 g
Temperatura otoczenia	-40...+70 °C
• składowania	-40...+70 °C
(bez kondensacji i/lub oblodzenia)	• pracy
Stopień ochrony obudowy	IP 40 wg PN-EN 60529
Ochrona przed oddziaływaniem środowiska	RTII wg PN-EN 61810-7
Wilgotność względna	5...85%
Odporność na udary	10 g
Odporność na wibracje (zestyk zwierny / rozwierny)	10 g / 5 g kierunek wzdłużny: 10 g / 2 g 10...150 Hz
Temperatura kąpeli lutowniczej	maks. 270 °C
Czas lutowania	maks. 5 s

Dane zaznaczone pogrubionym drukiem dotyczą standardowych wykonań przełączników. Dane nie obejmują mocy elektronicznego obwodu sygnałowego w chwili załączenia przełącznika. Temperatura pracy dla przełączników zamontowanych w gniazdach na szynę 35 mm: -40...+55 °C. Odległość między przełącznikami zamontowanymi obok siebie: min. 5 mm dla wersji AC; min. 1,5 mm dla wersji DC.

RMP85

przełączniki miniaturowe

Wymiary

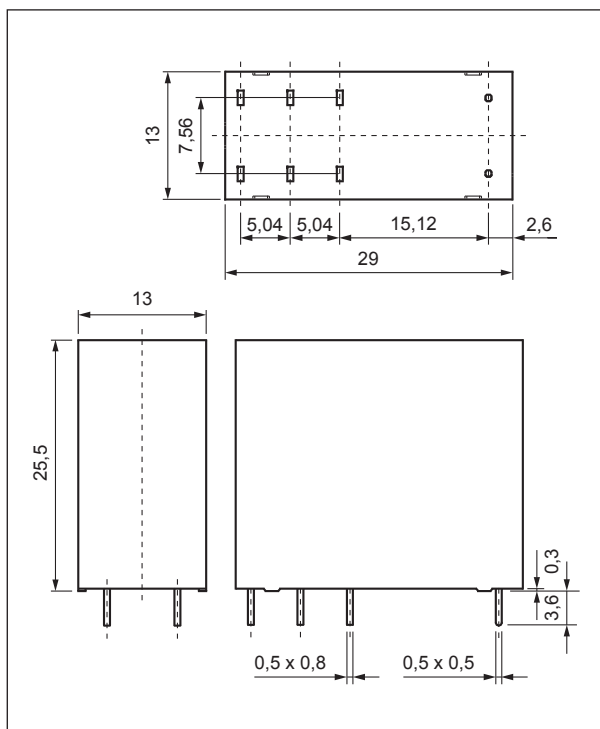

Przyciski testujące typu T



pomarańczowy
(cewki AC)



niebieski
(cewki DC)

Uwaga: zamknięcie zestyków zwiernych można zrealizować, wykorzystując funkcję blokowania, jaką ma przycisk testujący typu T, poprzez jego odgięcie do pozycji pionowej o 90°. Cofnięcie przycisku otwiera zestyki zwiernie.

Schemat połączeń (widok od strony wyprowadzeń)

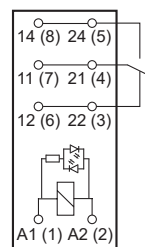

1P - przełączny

Wyprowadzenie	A1(1); A2(2)	22(3); 21(4); 24(5); 12(6); 11(7); 14(8)
[mm]	0,5 x 0,5	0,5 x 0,8
Otwory w płytce drukowanej: • dla gniazd wtykowych $\varnothing 1,5 + 0,1$ mm		

RMP85 mają podwójne (zdublowane) wyprowadzenie dla każdego styku. Przy podłączeniu obciążenia zewnętrznego należy wykorzystać obydwa wyprowadzenia tego samego styku.

Sposób podłączenia obciążenia - gniazda GZ.80

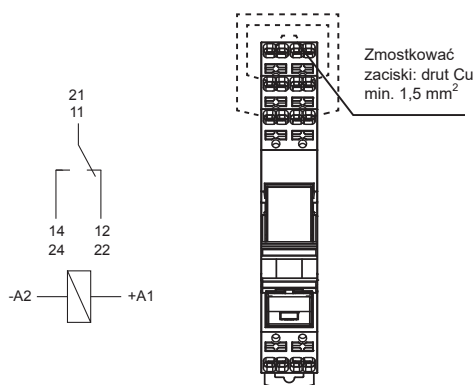

Uwaga: obciążenia powyżej 12 A (GZP80) lub 10 A (GZF80, GZMB80) wymagają zmostkowania zacisków sprężynowych: 11 z 21, 12 z 22, 14 z 24. Obciążenia do 10 A nie wymagają mostkowania wspólnych zacisków (można jednak takie mostki zakładać).

RMP85

przełączniki miniaturowe

**Trwałość łączeniowa
w funkcji mocy obciążenia.
Częstość łączeń: 360 cykli/h**

Wykres 1

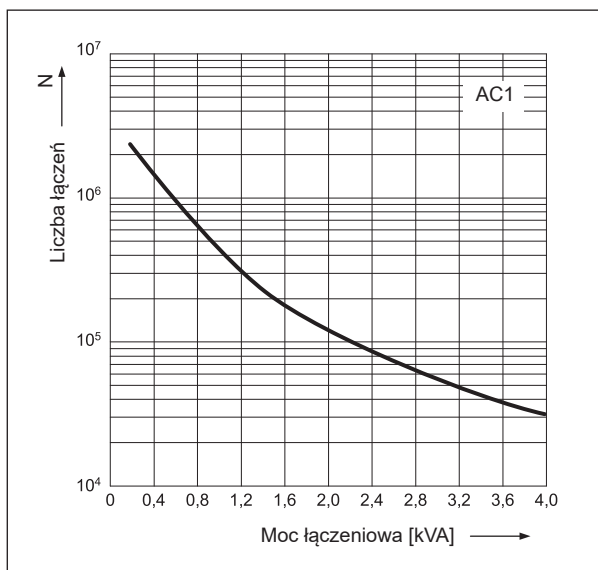

**Maksymalna zdolność łączeniowa
dla prądu przemiennego 50 Hz.
Obciążenie rezystancyjne**

Wykres 2

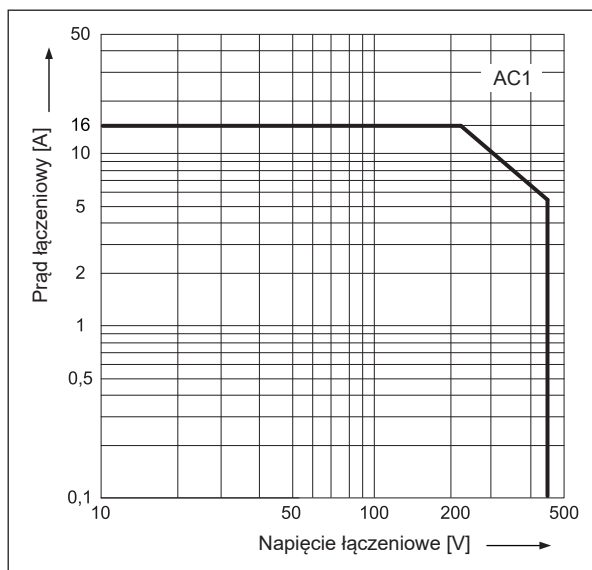

Montaż, gniazda i akcesoria do przełączników

Przełączniki **RMP85** ④ przeznaczone są do montowania w gniazdach wtykowych.

Gniazda do RMP85	Akcesoria			Wyposażenie dodatkowe
	Obejmy wyrzutnikowe	Obejmy sprężynowe	Płytki do opisu	
Gniazda z zaciskami śrubowymi , montaż na szynie 35 mm (wg PN-EN 60715) lub na płycie (1 wkręt M3)				
GZF80 ④	–	GZ80-1001	–	–
Gniazda z zaciskami Push-in , montaż na szynie 35 mm (wg PN-EN 60715) lub na płycie (1 wkręt M3)				
GZP80 ④ ⑤	GZP80-0400	GZ80-1001	MP15	M... ⑥, ZGZP80-8, ZGZP80-2, ZGZP-2 ⑦
Gniazda z zaciskami sprężynowymi , montaż na szynie 35 mm (wg PN-EN 60715)				
GZMB80 ④ ⑤	GZMB80-0025	GZ80-1001	TR	M... ⑥
Gniazda do obwodów drukowanych				
EC 50	–	MH25-2	–	–
GD50	–	MH25-2	–	–

④ Odległość między przełącznikami zamontowanymi obok siebie: min. 5 mm dla wersji AC; min. 1,5 mm dla wersji DC. ⑤ Gniazda GZ.80: sposób podłączenia obciążenia - patrz str. 2. ⑥ Gniazda GZMB80: sposób podłączenia przewodów - patrz str. 5. ⑦ Moduły sygnalizacyjne/przeciw-przebiegowe typu M... - patrz str. 7. ⑧ Złącza grzebieniowe ZGZP... - patrz str. 8.

GZP80

Gniazda wtykowe z zaciskami Push-in do RM84, RM85..., RM87L, RM87P, RMP84, RMP85 - patrz str. 5

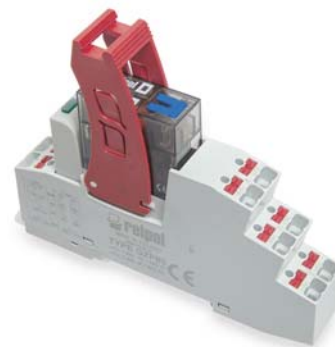

RMP85

przełączniki miniaturowe

Dane cewki - wykonanie napięciowe, zasilanie prądem stałym

Tabela 1

Kod cewki	Napięcie znamionowe V DC	Rezystancja cewki przy 23 °C Ω	Tolerancja rezystancji	Roboczy zakres napięcia zasilania V DC Ⓢ	
				min. (0...+70 °C)	maks. (0...+70 °C)
1012	12	360	± 10%	8,4	18,0
1024	24	1 440	± 10%	16,8	36,0
1048	48	5 760	± 15%	33,6	72,0
1110	110	25 200	± 15%	77,0	165,0

Dane zaznaczone pogrubionym drukiem dotyczą standardowych wykonań przełączników. Ⓢ Maksymalna wartość napięcia zasilania cewki jest wartością graniczną, jest to maksymalne napięcie chwilowe, jakie przełącznik może wytrzymać przez bardzo krótki czas. Przełączniki z cewkami o napięciu 48 V DC i 110 V DC należy bezwzględnie zabezpieczyć przed możliwą pracą przy napięciach powyżej napięć znamionowych.

Dane cewki - wykonanie napięciowe, zasilanie prądem przemiennym 50 Hz

Tabela 2

Kod cewki	Napięcie znamionowe V AC	Rezystancja cewki przy 23 °C Ω	Tolerancja rezystancji	Roboczy zakres napięcia zasilania V AC 50 Hz	
				min. (0...+70 °C)	maks. (0...+70 °C)
5024	24	350	± 10%	18,0	26,4
5115	115	8 100	± 15%	86,3	126,5
5230	230	32 500	± 15%	172,5	253,0

Dane zaznaczone pogrubionym drukiem dotyczą standardowych wykonań przełączników.

Oznaczenia kodowe do zamówień

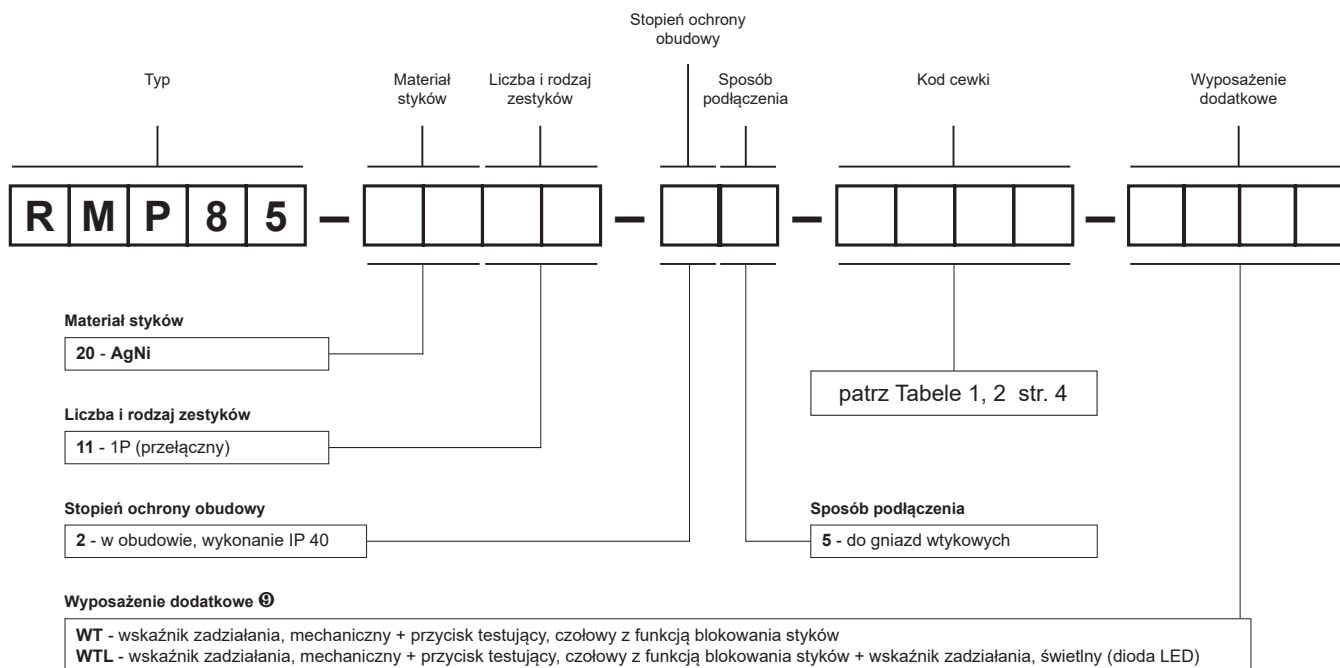

Ⓢ WT - wyposażenie standardowe przełączników. Przyciski testujące typu T - patrz str. 2.

Przykłady kodowania:

RMP85-2011-25-1024-WT

przełącznik **RMP85**, do gniazd wtykowych, jeden zestyk przełączny, materiał styków AgNi, napięcie cewki 24 V DC, ze wskaźnikiem zadziałania, mechanicznym i przyciskiem testującym, czołowym z funkcją blokowania styków, w obudowie IP 40

RMP85-2011-25-5230-WTL

przełącznik **RMP85**, do gniazd wtykowych, jeden zestyk przełączny, materiał styków AgNi, napięcie cewki 230 V AC 50 Hz, ze wskaźnikiem zadziałania, mechanicznym i przyciskiem testującym, czołowym z funkcją blokowania styków oraz wskaźnikiem zadziałania, świetlnym (diodą LED), w obudowie IP 40

Gniazda i akcesoria

GZP80

Do RM84, RM85, RM85 inrush, RM85 105 °C sensitive, RM87L, RM87L sensitive, RM87P, RM87P sensitive, RMP84, RMP85

Z zaciskami Push-in
Maks. przekrój przewodów:
2 x 1,5 mm² (bez tulejki izolowanej)
2 x 1 mm² (z tulejką izolowaną)
Długość odizolowania przewodów: 8...10 mm

Montaż na szynie 35 mm wg PN-EN 60715 lub na płycie 97 x 15,9 x 45,9(75,8) mm ② raster 5 mm
Jeden tor prądowy 12 A, 300 V AC
Dwa tory prądowe 8 A, 300 V AC



Schematy połączeń ③

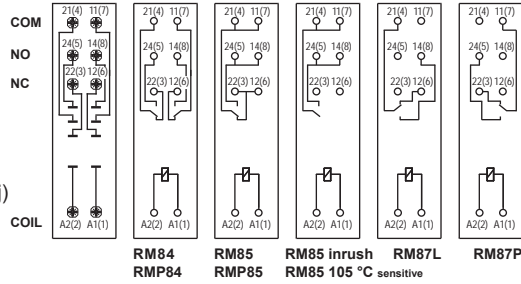

Wymiary

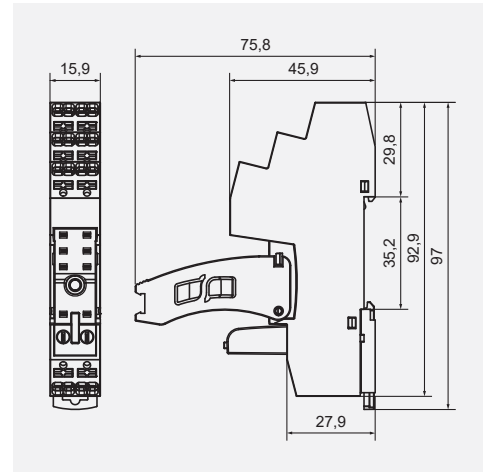

Rysunki przedstawiają wciśnięcie przewodu do zacisku Push-in oraz wyjęcie przewodu za pomocą przycisku zwalnającego zacisk (montaż bez użycia narzędzi).



Akcesoria ①

Sposób podłączenia przewodów

GZMB80

Do RM84, RM85, RM85 inrush, RM85 105 °C sensitive, RM87L, RM87L sensitive, RM87P, RM87P sensitive, RMP84, RMP85

Z zaciskami sprężynowymi
Maks. przekrój przewodów:
1 x 0,2...1,5 mm²
(1 x 24...16 AWG)
Długość odizolowania przewodów: 9...11 mm

Montaż na szynie 35 mm wg PN-EN 60715 97 x 16 x 45,2(69/78) mm ④ raster 5 mm
Dwa tory prądowe, 10 A, 300 V AC

Schematy połączeń ③

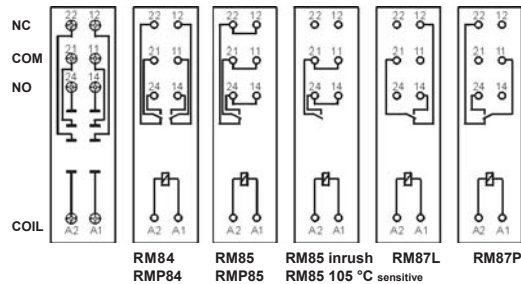

Wymiary

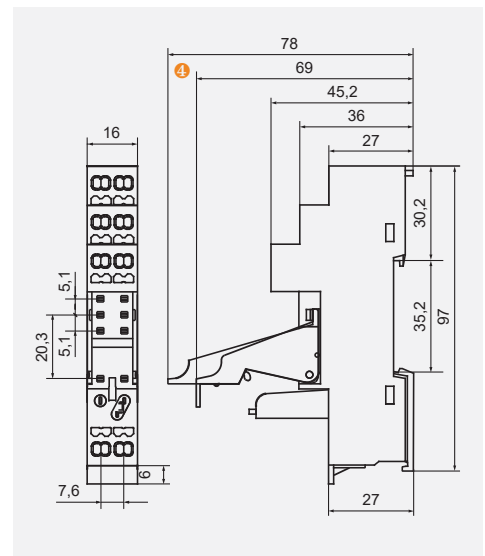

Rysunki przedstawiają kolejność operacji przy wkładaniu przewodu do zacisku sprężynowego oraz zalecany śrubokręt do otwierania sprężyn kławkowych, zgodny z normą DIN 5264 FORM „A”.

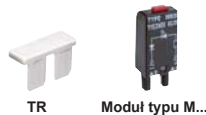

Akcesoria ① ④

Sposób podłączenia przewodów

① Moduły sygnalizacyjne / przeciwprzepięciowe typu M... - patrz str. 7. ② W nawiasie podano wysokość gniazda z obejmą wyrzutnikową. ③ Dla RM85..., RMP85: obciążenia powyżej 12 A (GZT80, GZM80, GZP80) lub 10 A (GZS80, GZF80, GZMB80) wymagają zmostkowania zacisków: 11 z 21, 12 z 22, 14 z 24 - patrz www.repol.com.pl ④ Wysokość zestawu: 69 mm (GZMB80-0040) lub 78 mm (GZMB80-0025).

Gniazda i akcesoria

GZF80

Do RM84, RM85, RM85 inrush, RM85 105 °C sensitive, RM87L, RM87L sensitive, RM87P, RM87P sensitive, RMP84, RMP85

Z zaciskami śrubowymi
Maksymalny moment dokręcenia zacisku: 0,5 Nm
Montaż na szynie 35 mm wg PN-EN 60715 lub na płycie 67,2 x 15,5 x 36,5 mm
Dwa tory prądowe, raster 5 mm
10 A, 250 V AC



Schematy połączeń

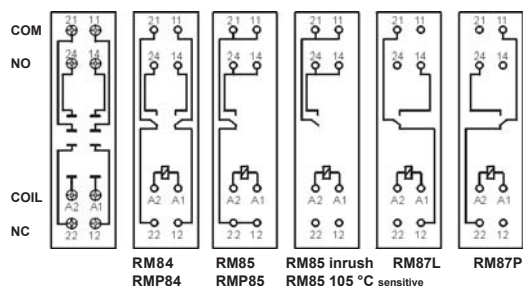

Akcesoria



Wymiary

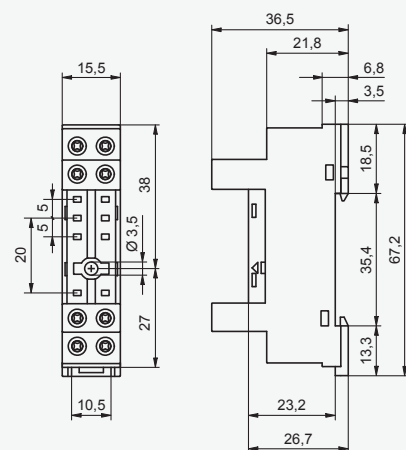

EC 50

Do RM84, RM85, RM85 inrush, RM85 105 °C sensitive, RM87L, RM87L sensitive, RM87P, RM87P sensitive, RM83, RMP84, RMP85

Do obwodów drukowanych 31,3 x 12,7 x 9 mm
Dwa tory prądowe, raster 5 mm
12 A, 250 V AC



Rozstaw otworów w obwodzie drukowanym

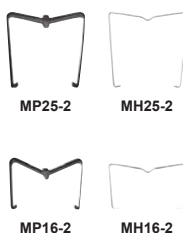
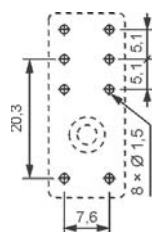

Akcesoria

Wymiary

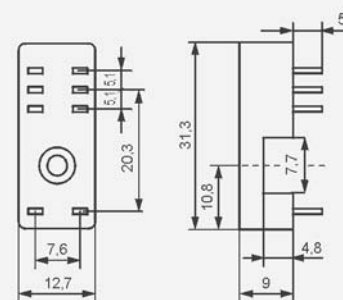

GD50

Do RM84, RM85, RM85 inrush, RM85 105 °C sensitive, RM87L, RM87L sensitive, RM87P, RM87P sensitive, RM83, RMP84, RMP85

Do obwodów drukowanych 31,5 x 13 x 9 mm
Dwa tory prądowe, raster 5 mm
8 A, 300 V AC



Rozstaw otworów w obwodzie drukowanym

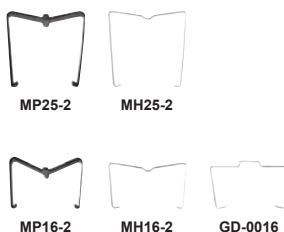
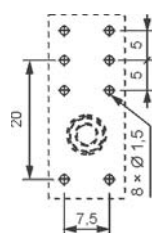

Akcesoria

Wymiary

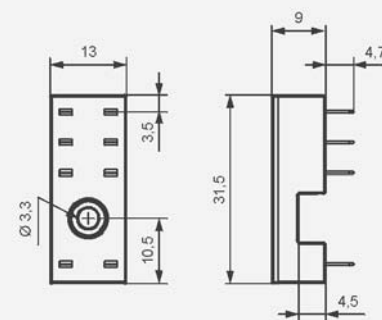

⊕ Dla RM85..., RMP85: obciążenia powyżej 12 A (GZT80, GZM80, GZP80) lub 10 A (GZS80, GZF80, GZMB80) wymagają zmostkowania zacisków: 11 z 21, 12 z 22, 14 z 24 - patrz www.repol.com.pl

Moduły sygnalizacyjne/przeciwprzepięciowe typu M...

Do gniazd typu:

GZT80, GZM80, GZS80, GZP80, GZMB80,
GZT92, GZM92, GZS92, ES 32, GZT2, GZM2, GZMB2,
GZT3, GZM3, GZT4, GZM4, GZP4, GZMB4

Moduły typu M... są połączone równolegle z cewką przekaźnika.
Polaryzacja P: -A1/+A2. Polaryzacja N: +A1/-A2.



Moduły typu M...	Schemat	Napięcie	Typ modułu ① ②
Moduł D (polaryzacja P) Ogranicza przepięcia na cewkach DC.		6/230 V DC	M21P
Moduł D (polaryzacja N) Ogranicza przepięcia na cewkach DC.		6/230 V DC	M21N
Moduł LD (polaryzacja P) Ogranicza przepięcia na cewkach DC. Sygnalizuje obecność napięcia na cewce.		6/24 V DC 24/60 V DC 110/230 V DC	M31R, M31G M32R, M32G M33R, M33G
Moduł LD (polaryzacja N) Ogranicza przepięcia na cewkach DC. Sygnalizuje obecność napięcia na cewce.		6/24 V DC 24/60 V DC 110/230 V DC	M41R, M41G M42R, M42G M43R, M43G
Moduł RC Zabezpiecza przed zakłóceniem EMC. Ogranicza przepięcia.		6/24 V AC/DC 24/60 V AC/DC 110/240 V AC/DC	M51 M52 M53
Moduł L Sygnalizuje obecność napięcia na cewce.		6/24 V AC/DC 24/60 V AC/DC 110/240 V AC/DC	M61R, M61G M62R, M62G M63R, M63G
Moduł LV Ogranicza przepięcia na cewkach AC i DC. Sygnalizuje obecność napięcia na cewce.		6/24 V AC/DC 24/60 V AC/DC 110/240 V AC/DC	M91R, M91G M92R, M92G M93R, M93G
Moduł V Ogranicza przepięcia na cewkach AC. Bez sygnalizacji.		6/24 V AC 110/130 V AC 220/240 V AC	M71 M72 M73
Moduł R Ogranicza szkodliwe napięcia na cewkach AC indukowane w długich liniach, powodujące niepożądane zadziałania przekaźnika.		110/240 V AC	M103

① M...R - LED czerwona, M...G - LED zielona

② Przy zamawianiu modułów należy wskazać ich kolor: szary lub czarny.

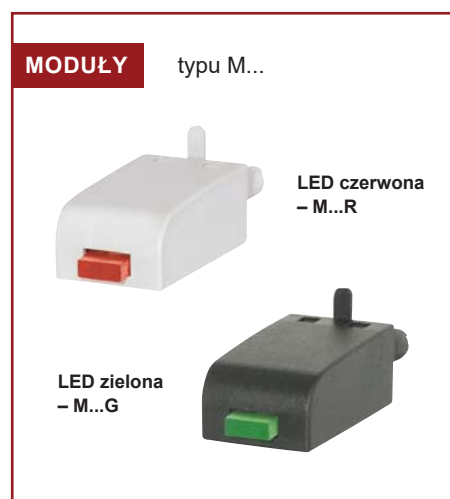

ŚRODKI OSTROŻNOŚCI:

1. Należy upewnić się, że parametry produktu opisane w jego specyfikacji zapewniają margines bezpieczeństwa dla prawidłowej pracy urządzenia lub systemu oraz bezwzględnie unikać użytkowania, które przekracza parametry produktu. 2. Nigdy nie dotykać części urządzenia produktu znajdującego się pod napięciem. 3. Należy upewnić się, że produkt podłączony jest prawidłowo. Nieprawidłowe podłączenie może spowodować złe działanie, nadmierne przegrzewanie oraz ryzyko powstania ognia. 4. Jeśli istnieje ryzyko, że wadliwa praca produktu mogłaby spowodować dotkliwe straty materialne lub zagrażać zdrowiu i życiu ludzi lub zwierząt, należy konstruować urządzenia lub systemy tak, aby wyposażone były w podwójny system bezpieczeństwa, gwarantujący niezawodną pracę.

Złącza grzebieniowe ZGZP...

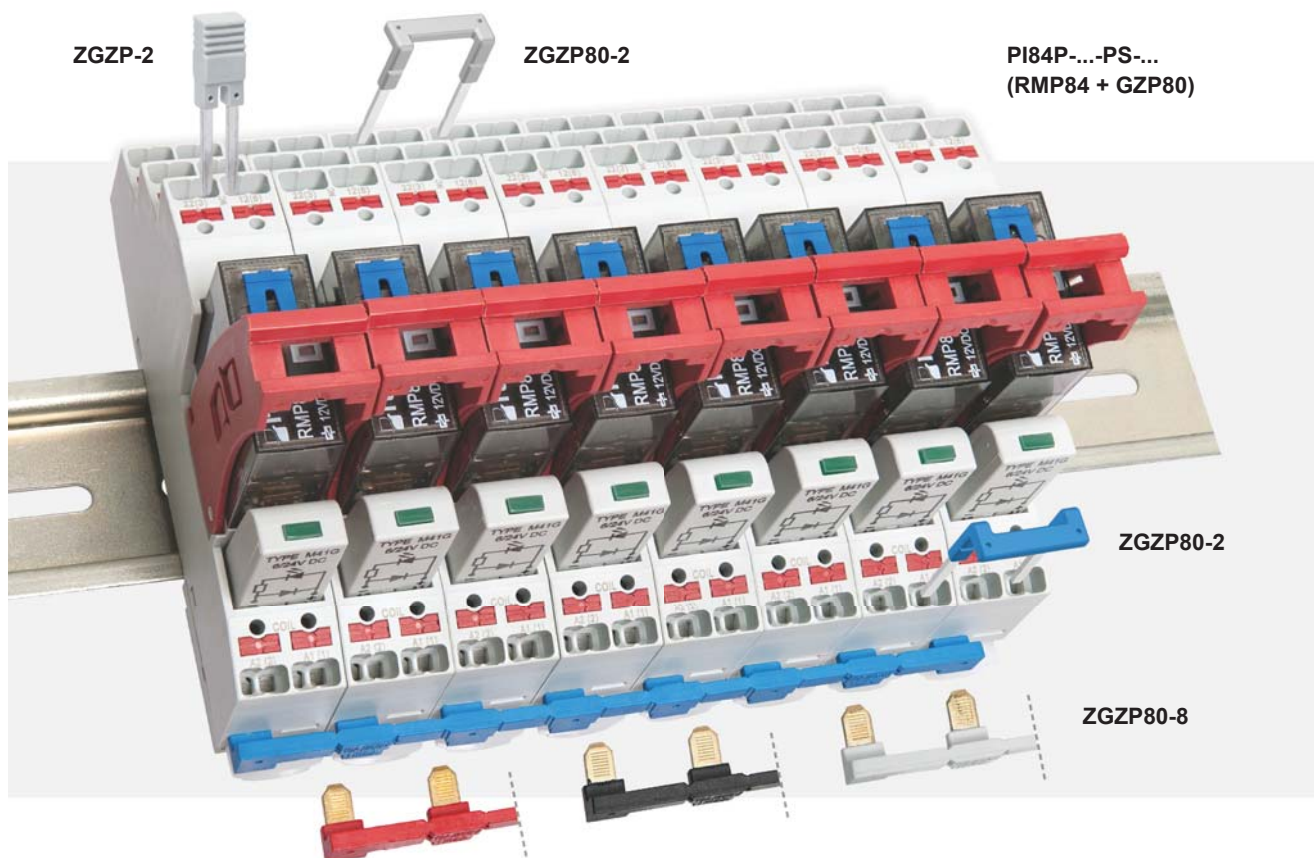

■ ZGZP... do:

Gniazda wtykowe	Przełączniki do gniazd wtykowych	Przełączniki interfejsowe ③
GZP80	RM84, RM85, RM85 inrush, RM85 105 °C sensitive, RM87L ④, RM87P ④, RMP84, RMP85	PI84-...-PS-... (RM84 + GZP80) PI85-...-PS-... (RM85 + GZP80) PI84P-...-PS-... (RMP84 + GZP80) PI85P-...-PS-... (RMP85 + GZP80)

③ Przełącznik interfejsowy PI84 (PI85, PI84P, PI85P) oferowany jest jako zestaw: przełącznik elektromagnetyczny RM84 (RM85, RMP84, RMP85) + gniazdo wtykowe GZP80 + moduł sygnalizacyjny / przeciwprzepięciowy typu M... + obejma wyrzutnikowa GZP80-0400. ④ Również wykonania RM87. sensitive

■ Złącza grzebieniowe ZGZP...

- przeznaczone do współpracy z gniazdami wtykowymi przełączników miniaturowych oraz z przełącznikami interfejsowymi PI84, PI85, PI84P, PI85P, które wyposażone są w zaciski Push-in; gniazda i przełączniki montowane są na szynie 35 mm, zgodnej z normą PN-EN 60715,
- złącze **ZGZP80-8** mostkuje wspólne sygnały wejść (zaciski cewki A1 lub A2), maksymalny dopuszczalny prąd wynosi 10 A / 250 V AC, możliwość połączenia 8 gniazd lub przełączników,



ZGZP80-8 GY szary



ZGZP80-8 BK czarny



ZGZP80-8 RD czerwony



ZGZP80-8 BE niebieski

- złącze **ZGZP80-2** mostkuje wspólne sygnały wejść (zaciski cewki A1 lub A2) albo wyjść, możliwość połączenia 2+n gniazd lub przełączników,



ZGZP80-2 GY szary



ZGZP80-2 BK czarny



ZGZP80-2 RD czerwony



ZGZP80-2 BE niebieski

- zworka międzytorowa **ZGZP-2** mostkuje sąsiednie torry pojedynczego gniazda GZP80.



ZGZP-2 GY szary



ZGZP-2 BK czarny



ZGZP-2 RD czerwony



ZGZP-2 BE niebieski